

Infinity

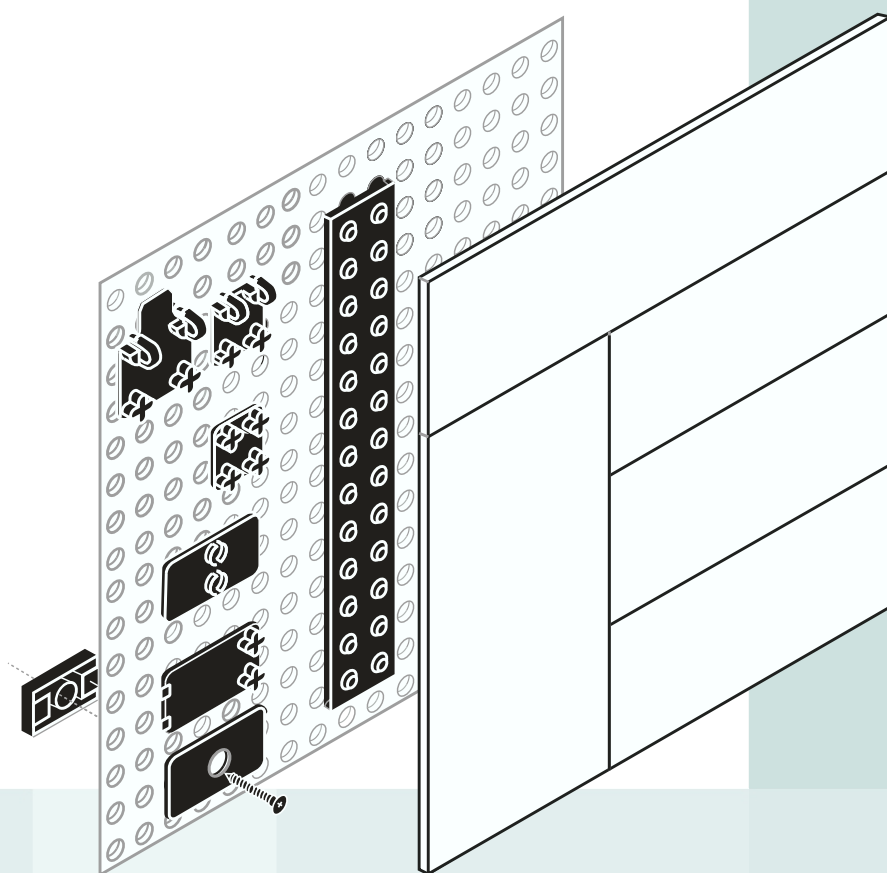

Descriptif Technique →

› **modulex**®

Infinity

Caractéristiques Standard

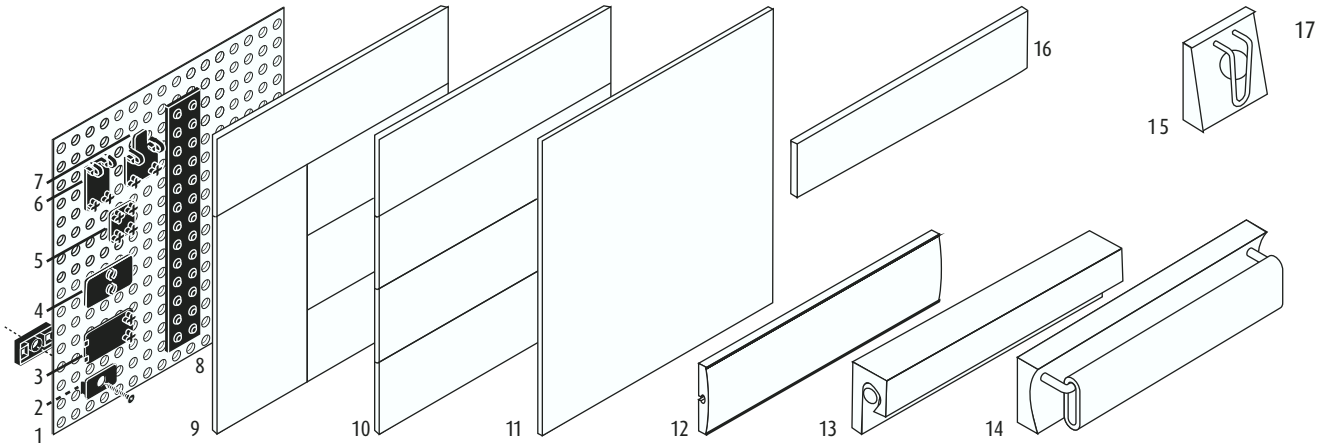

Légende Illustration

1. Tôle Perforée
2. Installation Clip
3. HookTab*
4. PresTab*
5. PinTab*
6. LockTab*
7. LockTab*
8. MagTab*
9. Panneau Modulaire
10. Panneau Modulaire
12. WindowSign
13. NoteBar
14. EyeBeam
15. NoteBall
16. Profil décor

* Parties montrées à l'envers afin d'en illustrer les caractéristiques fonctionnelles.

. Structure :

Matériau : acier calandré à froid.
Finition : peinture polyester bi-composants ;
Arrière plan : visible ou recouvert de plaques Modulaires et Accessoires

. Panneaux à texte :

Matériau : Aluminum 30/10°
Finition : peinture polyester bi-composants
Tous autres matériaux et finitions possibles au gré du concepteur pour fixation sur la structure par l'intermédiaire des modules de fixation exclusifs INFINITY

. Modules de fixation :

PresTab™, Fixation amovible
PinTab™, Fixation définitive
Lock Tab™, Fixation Sécurisée
HookTab™, Fixation Sécurisée
MagTab™, Modifications fréquentes

. Accessoires :

WindowSign™, Porte étiquette pour mise à jour interne
NoteBar™, support de message
EyeBeam™, Accessoire libre occupé
NoteBall™, support de message

. Installation :

Murale
Adhésif ou entretoise de fixation
Suspendue
Accessoires drapeau
Câbles

. Composition :

Combinaison de plaques à texte à volonté

. Procédé graphique :

Sérigraphie ou Vinyle semi-découpé

. Couleurs :

70 couleurs standard, Hors standard infini



Caractéristiques Standard

Descriptif Technique

Description :

Système de signalétique industrialisé et personnalisable totalement modulaire constitué de tôle d'aluminium et de tôle d'acier perforée. Selon détail technique suivant concernant matériaux, formes, épaisseurs, finitions, format et construction.

Matériaux :

A. Panneau pour Texte permanent

Face plane, aluminium épaisseur 30/10°, extrémités non agressives.

Plaques modulaires sur un pas de 9,52 mm combinables entre elles avec un joint creux de 1 mm.

B. Panneaux pour texte amovible

Plaque double en PET transparent (brillant ou antireflet) épaisseur 1 mm ; avec éléments de fixation (4 ou 6 selon le format) en PA injecté.

C. Eléments de structure

Tôle d'acier perforée avec un pas de 9,52 mm thermolaquée.

Éléments de fixation en PA injecté

Ensemble conforme au règlement du 25 juin 1980 concernant la sécurité contre l'incendie dans les établissements recevant du public (art AM 9 et AM 10).

Textes et graphismes :

Textes, logos et pictogrammes selon charte graphique précisant typographies, corps, graisses, approches, couleurs, mise en page, etc. A définir en cours d'étude et sur approbation du maître d'œuvre.

Marquage des panneaux à texte :

Réalisation :

A. Par découpe DAO sur vinyl adhésif standard industrialisé.

B. Sérigraphie

C. Impression numérique laser ou jet d'encre commandée par ordinateur pour les étiquettes.

Traitement de surface :

A. Pour la tôle perforée :

Poudrage polyester émaillé a haute température 2 faces

B. Pour les plaques standard :

Processus de finition en deux phases.

Phase 1 : Chromatisation primaire pour favoriser l'adhérence de la laque et la protection.

Phase 2 : Peinture polyester bi-composant à base d'eau, non toxique, sans émissions, étuvée à haute température. Couleurs selon standard MODULEX. Ou selon norme NCS ou RAL à l'approbation du maître d'œuvre.

Garanties :

3 ans de garantie du fabricant à la date de la commande principale pour tous défauts de fabrication et de matériaux.

7 ans de garantie fabricant pour tout remplacement ou compléments du système selon descriptif à la date de la commande principale.



Infinity

Caractéristiques Standard

Les accessoires de Montage



PinTab
élément de positionnement
définitif avec transfert adhésif

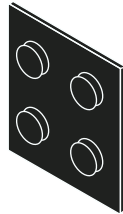

MagTab
support magnétique
pour des changements fréquents

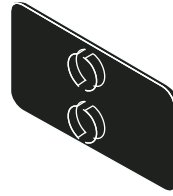

PressTab
Support clipsable
pour changements faciles

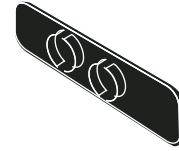

PressTab 1 module
Support clipsable
pour profil décor



LocTab
Fixation sécurisée
2 modules

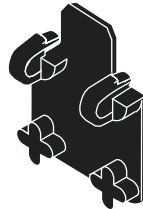

LocTab
Fixation sécurisée
3 modules

Le démontage des locTab nécessite l'outil
spécial INFINITY

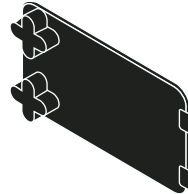

HookTab
Fixation sécurisée 2 modules,
s'utilise avec les LockTab.

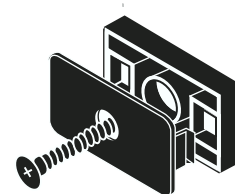

Installation Clip/Entretoise
Pour le montage mural de
la tôle perforée

Les Fonds Perforés

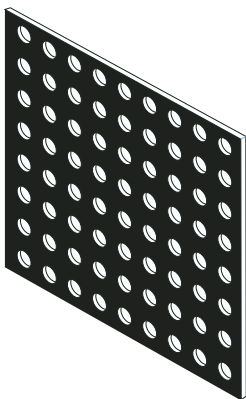

	76.20	114.30	152.40	190.50	228.60	304.80	381.00	457.20	609.60
38.10				●	●				
76.20	●	●	●		●				
114.30		●	●		●				
152.40			●		●	●			
190.50				●		●	●		
228.60					●	●		●	
304.80						●	●	●	●

Possibilité de formats
hors-standard :

Min. 38.10 x 38.10 mm

Max. 800.10 x 1828.80 mm

Module : 9,525 mm



Infinity

Caractéristiques Standard

Les plaques pour texte

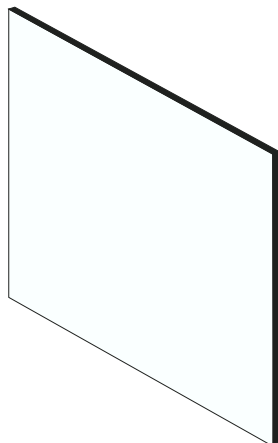

	38.10	76.20	114.30	152.40	190.50	228.60	304.80	457.20	609.60	
19.05		●	●	●	●	●	●	●	●	Possibilité de formats hors-standard : Min. 19.05 x 38.10 mm Max. 609.60 x 971.55 mm
38.10	●	●	●	●	●	●	●	●	●	
57.15		●	●	●	●	●	●	●	●	
76.20		●	●	●	●	●	●	●	●	
114.30			●	●	●	●	●	●	●	
152.40				●			●		●	
190.50					●					
228.60						●	●		●	
304.80							●		●	
457.20									●	
Module : 9,525 mm										

Les Profilés décor

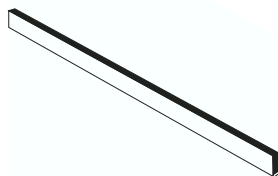

	38.10	76.20	114.30	152.40	190.50	228.60	304.80	457.20	609.60	
9.525	●	●	●	●	●	●	●	●	●	Possibilité de longueurs hors-standard : maxi : 1000,125

Les Profilés d'encadrement

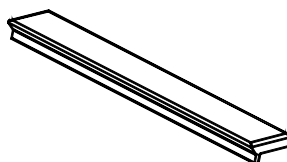

	Longueur : De 38.1 mm jusqu'à 1000,125 mm
9.525	Pas de standard disponible.



Infinity

Caractéristiques Standard

Les window signs

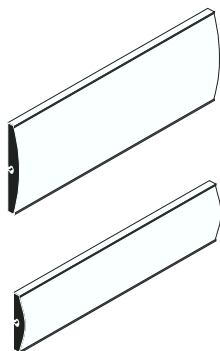

	76.20	114.30	152.40	190.50	228.60	Formats hors-standard Pour les 2 profils, longueur maxi 419,10 mm
38.10	●	●	●	●	●	
57.15			●	●	●	

Les NoteBar, supports messages

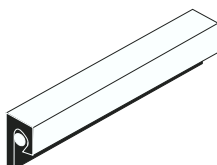

	76.20	114.30	152.40	190.50	228.60	Formats hors-standard longueur mini 38,10 mm longueur maxi 1000,125 mm
19.05	●	●	●	●	●	

Les NoteBall, supports messages à bille

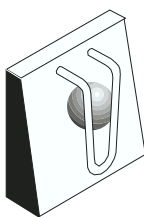

Format standard
38.10x38.10 mm
Disponible en noir mat
ou laqué dans les 70 couleurs standard

Les Eyebeam, accessoires libre/occupé

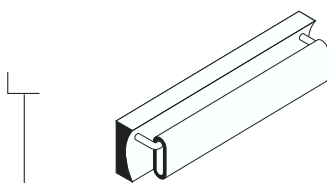

	114.30	152.40	190.50	228.60	Formats hors-standard longueur mini 38,10 mm longueur maxi 711,20 mm Disponible en 2 pièces / 2 couleurs différentes
19.05	●	●	●	●	

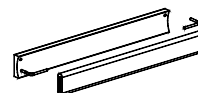

Infinity

Caractéristiques Standard

Les Flat paper

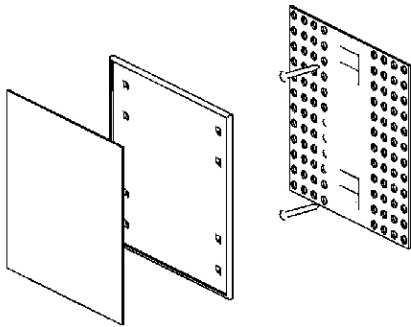

Porte étiquettes utilisable seul sur son fond perforé plastique, ou combiné dans un ensemble de plaques
Format standard : 114,2 x 114,2 mm
Disponible en noir
La protection de l'étiquette se retire avec 1 ventouse

Les Paperflex

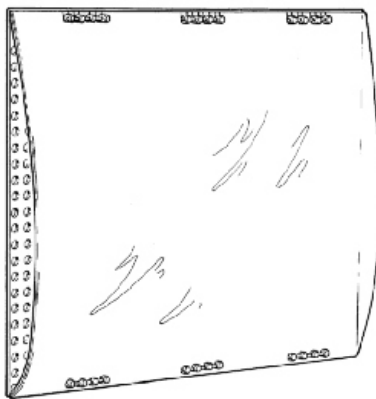

Hauteur	428,62 mm				●		Formats hors-standard Sur demande
	304,80 mm			●		●	
	219,07 mm				●		
	152,40 mm		●				
	114,30 mm	●					
Largeur	114,30 mm	152,40 mm	228,60 mm	304,80 mm	457,20 mm		



Infinity

Caractéristiques Standard

Les Panneaux Suspendus

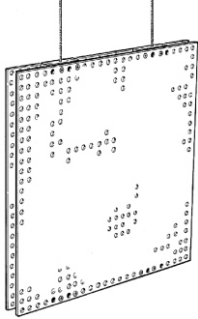

Les panneaux suspendus s'utilisent de la même façon que les muraux mais en double. Prévoir également les plaques en double ainsi que le kit de suspension et les entretoises (écartement maxi de celles ci = 304,80 mm)
Le montage des plaques se fait obligatoirement avec des LockTabs pour des raisons de sécurité.

Les Panneaux en drapeau

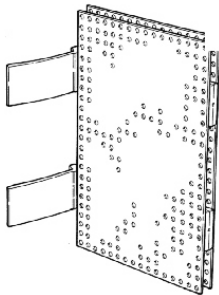

Les panneaux en drapeau s'utilisent de la même façon que les muraux mais en double. Prévoir également les plaques en double ainsi que les platines et les entretoises (écartement maxi de celles ci = 304,80 mm)
Le montage des plaques se fait obligatoirement avec des LockTabs pour des raisons de sécurité.
Hauteur mini = 114,30 mm, maxi = 1828.80 mm
Largeur maxi = 228.60 mm.

Les Petits Chevalets Inclinés

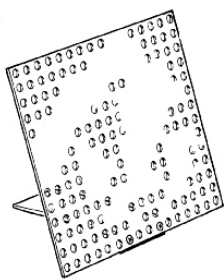

Les chevalets inclinés peuvent recevoir les plaques à texte et les porte étiquettes.
Prévoir les équerres et les entretoises (écartement maxi de celles ci = 304,80 mm)
Hauteur maxi = 304.80 mm
Largeur maxi = 1828.80 mm.



Infinity

Caractéristiques Standard

Les Lutrins



Les lutrins, tube acier cintré et soudé peuvent recevoir les plaques à texte et les porte étiquettes. Prévoir plaque arrière et entretoises (écartement maxi de celles ci = 304,80 mm)
Format mini du panneau = 125,40 x 114,30 mm
Format maxi = 628,65 x 628,65 mm.
La hauteur du support = 1140 mm.
Le diamètre du pied est de 556 mm ou 756 mm pour les grands panneaux.

Les Chevalets de Comptoir

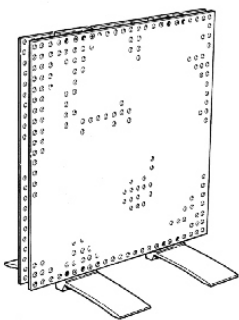

Les chevalets peuvent recevoir les plaques à texte et les porte étiquettes. Prévoir les platines et les entretoises (écartement maxi de celles ci = 304,80 mm)
Hauteur maxi = 457,20 mm
Largeur maxi = 1828,80 mm.



Infinity

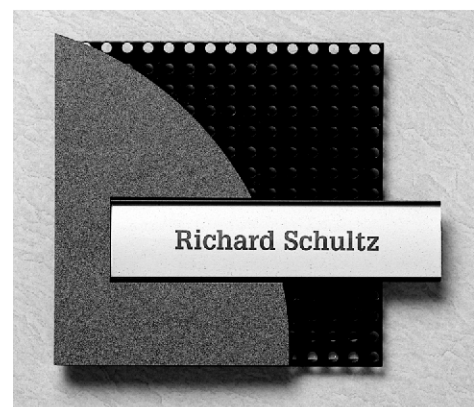
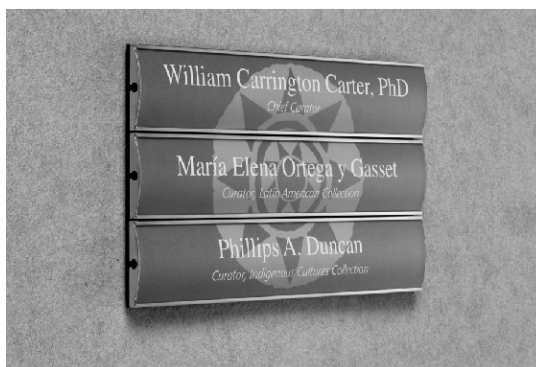
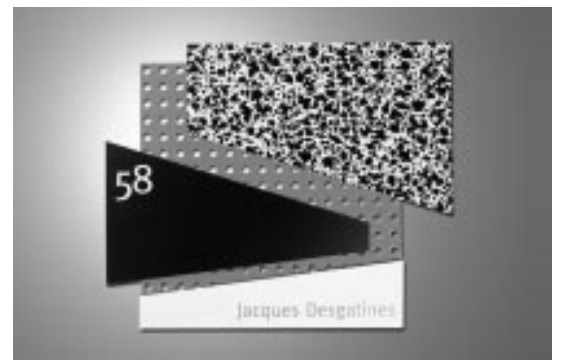
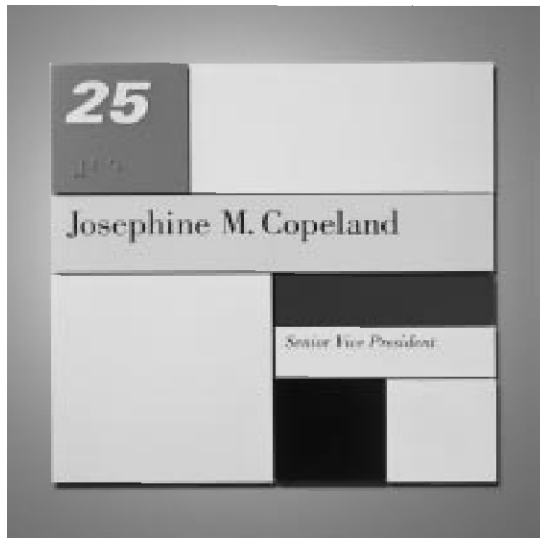

INFINITY est une marque déposée par MODULEX A/S

Les autres logos sont la propriété de leurs divers ayants droit. Leur présentation n'implique de la part de MODULEX aucun intérêt ou affiliation quelconque, mais seulement un exemple d'application de son produit.

© MODULEX SA. 01 00
Tous droits réservés

VISUAL COMMUNICATION
WinWin
Sign System Consultants

info@winwinvisualcommunication.be
T. : +32 (0) 476 41 33 99
www.winwinvisualcommunication.be

